

# MGC ニューガバメント(金属製)メカニズムの分解・組立 1

**特徴** G1コルトとして名高い45口径の大型軍用拳銃、コルトガバメント モデル1911 A1は、最も実用性が高く威力ある拳銃として広く世に知られ、モデルガンも数多く作られている。MGCのニューガバメントは、そのモデルガンの中でも、最もリアルな外観と確実なショートリコイルバレル、セーフティメカニズム等、忠実なメカニズムを誇るMGCの金属製最新作です。

SM合格番号 No.J0030



口径： 45  
銃身長：5インチ  
全長：216mm  
重量：1,000g  
装弾数： 7発  
紙火薬量：2~4粒

## 分解

①分解の際は、必ずマガジンを抜き、バレルに弾が残っていない事を確かめてから、初めて下さい。

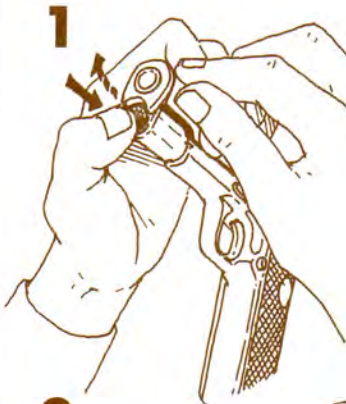

レコイルプラグを指で押し込み、トップリングを矢印の方向へ半回転させて前に抜き取る。レコイルプラグは、レコイルスプリングの力で飛び出すので、注意しながら取り出して下さい。サムセーフティをにかけていないと、スライドカバーが動いて分解しにくいので必ずかけておくこと。

2

スライドカバーを、横の半月形の凹と、スライドストップの凸の合う所までさげる。そのまま裏側のスライドストップピンを押す。間にドライバー等を差し込めば簡単にはずせます。

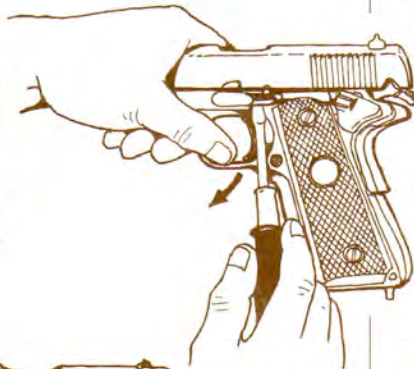

3

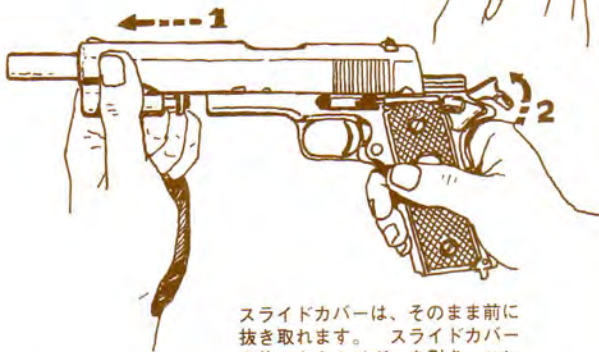

スライドカバーは、そのまま前に抜き取れます。スライドカバーを抜いたらトリガーを引き、ハンマーは必ず落しておいて下さい。

4

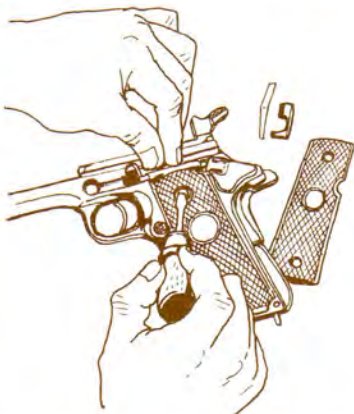

グリップをはずす。右側のグリップの中にはマガジnstopp、左側の中にはクリックピン等小さなパーツが入っているので、なくさないように注意してはずすこと。

5

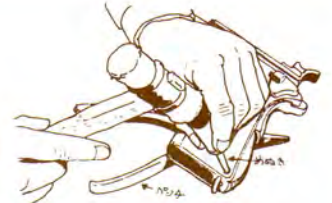

ハウジングピンを、2ミリピンポンチ等で図のように抜く。ピンを抜き取ると、ハウジングはメインスプリングの力で飛び出すので、指で押えながらはずして下さい。

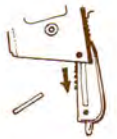

ハウジングを下に抜き取ると、メインスプリングも取り出せます。

6

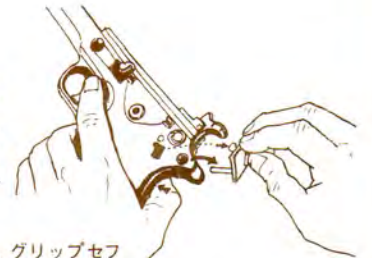

ハンマーをハーフコックにし、グリップセーフティを押える。サムセーフティをセーフティコック位置よりさらに押し上げると抜き取れます。

サムセーフティを抜くと、グリップセーフティ、シアーリングが取り出せます。

7

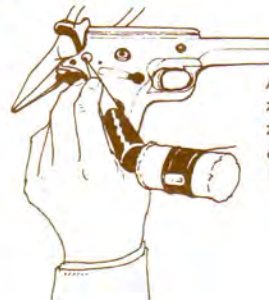

ハンマーピン、シアーピンを図のようにピンポンチ等で抜く。ハンマーピンは必ず右側から叩き左へ抜く。2本のピンを抜き取ると、ハンマー、シアー、ディスコネクター、トリガーが取り出せます。

8

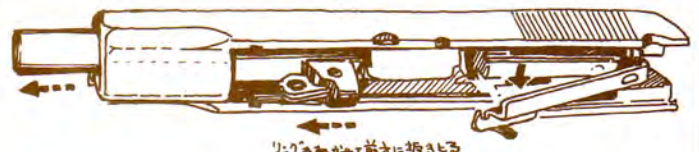

リコイルプラグを前に抜き取る

スライドカバーからバレルを取り出す場合は、図のようにバレルリンクをたおして前方から抜き取る。ファイアリングプレートは、スライドカバーにかぶさっているだけなので、そのまま取り出すことができます。

# MGC ニューガバメント(金属製)メカニズムの分解・組立 2

## フレームの組立

1

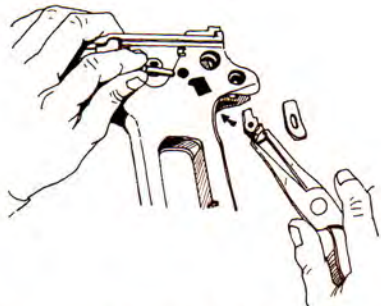

メインフレームの後ろからトリガーを入れ、中で軽く動くようにする。ラジオペンチを使ってシアーを入れ、シアーピンを半分迄入れておく。

2

同じように図をよく見てディスクコネクターもラジオペンチを使って正しい位置に入れる。シアーピンを押込んでシアーとディスクコネクターを止める。

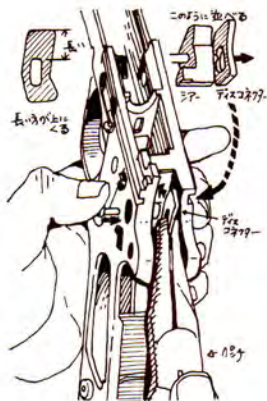

② 初めて組立てる方はトリガーを引きすぎてパーツ等を変形させることがあるので、この段階で「8」のマガジンキャッチと右側グリップの組立を行っておくと良い。

3

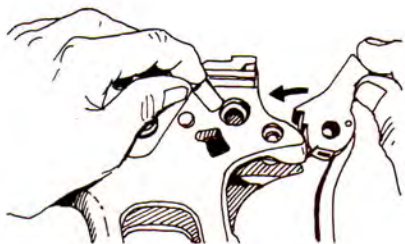

ハンマーをハンマーピンで止める。  
●ハンマーにはハンマーストラットを、ハンマーピンにはEリングを前もって付けておくこと。

4

シアー Spring の L 形部分を、メインフレームのミゾに入れる。左端の長い Spring がシアーに、中間の Spring がトリガーに掛るようにする。入れ終わったらハンマーストラットで上から押えるようにしておく。

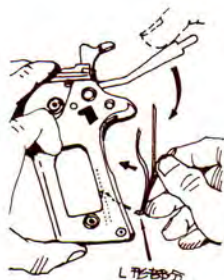

5



シアー Spring の右端の短い部分を、グリップセフティで押すようにしながら、グリップセフティをメインフレームに取り付ける。

グリップセフティとメインフレームの穴を合せ、サムセフティを入れて下にカチリと動かす。この時ハンマーは必ずハーフコックにしておくこと。

6

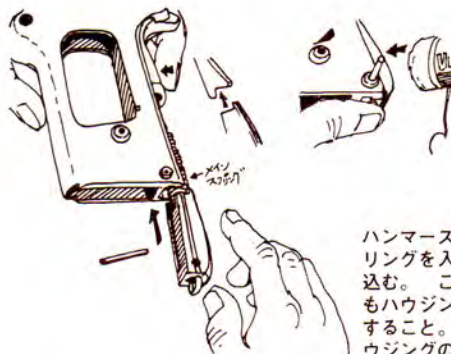

ハンマーストラットにメイン Spring を入れ、ハウジングで押し込む。この時グリップセフティもハウジングで押えられるようにすること。メインフレームとハウジングの穴が合ったら、2.5ミリピンを打ち込んで止める。

7

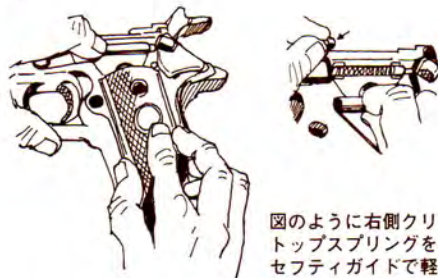

図のように右側クリックピンと、セフティストップ Spring をメインフレームに乗せ、セフティガイドで軽く押え左側クリックピンを入れる。飛び出さないように注意しながらセフティガイドを押え、左側のグリップを取り付ける。

8



メインフレーム右側よりマガジンストップを入れ、メインフレームのミゾに合せてマガジンキャッチ Spring をかぶせる。グリップを付け終わったら、マガジンストップが動くことを確かめておく。

# MGC ニューガバメント(金属製)メカニズムの分解・組立 3

## スライドカバーの組立

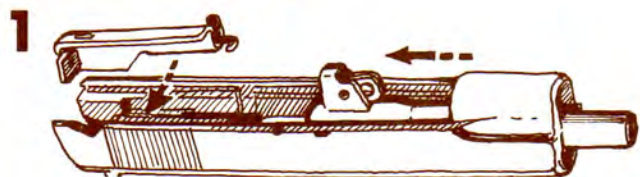

1 バレルをスライドカバーの前からさし込みます。レコイルガイドにレコイルスプリングを通して、半月形の方をバレルにそわせてセットします。ファイアリングプレートはスライドカバーにキチンとはめ込んで下さい。

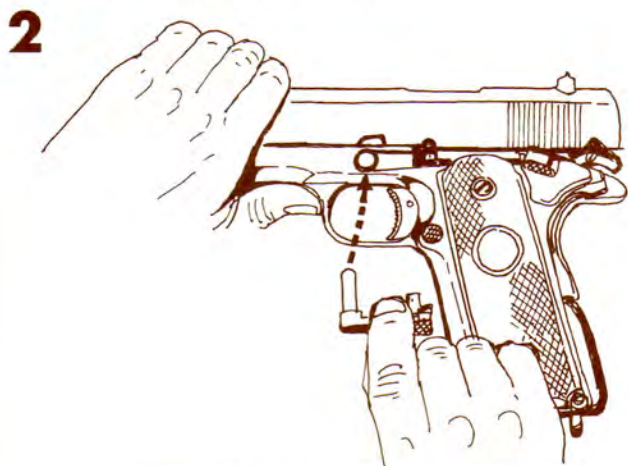

2 スライドカバーの横の半月形の凹と、クリックピンの先端が合う所迄スライドカバーをさげ、そのままスライドストップをはめ込む。クリックピンが当って入りにくい時は、ドライバー等でクリックピンを押し込んで入れて下さい。

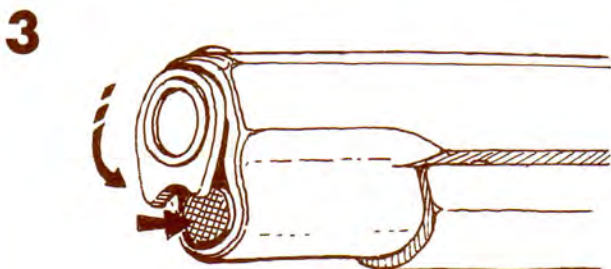

3 レコイルスプリングにレコイルプラグをかぶせ、指で押し込みながらトップリングを入れる。そのまま矢印方向に廻してレコイルプラグの指をはなし、トップリングにかみ合せる。

## 操作

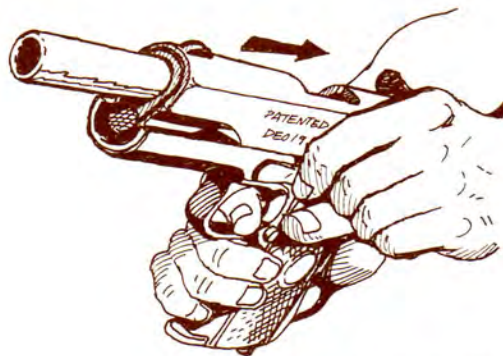

紙火薬を詰めたカートリッジをマガジンに装填する。マガジンを入れたら静かにスライドカバーを引き、初弾をチャンバーに送り込む。後はトリガーを引くと発火します。

## 安全装置



ハンマーをセフティコック、又はフルコックにして、サムセフティを上げるとトリガー、ハンマー、スライドカバーは作動しません。又暴発を防ぐためグリップセフティを一杯に握り込まないと、トリガーは引くことが出来ません。

## スライドストップ



全弾射ちつくすとスライドカバーは開いたままで止りますが、スライドストップを矢印の方向に下げると、スライドカバーは前に閉じる。

## アクセサリ



スコープ ¥2,200

マッチタイプ・カスタムグリップ ¥700



ガンケース  
MGCハンドガンすべてOK  
¥2,500



マーク入 チェッカー入

デコウッド・カスタムグリップ ¥500

ガバメントヒップホルスター  
¥1,500

マウントベース ¥400

# MGC ニューガバメント(金属製)メカニズムの分解・組立 4

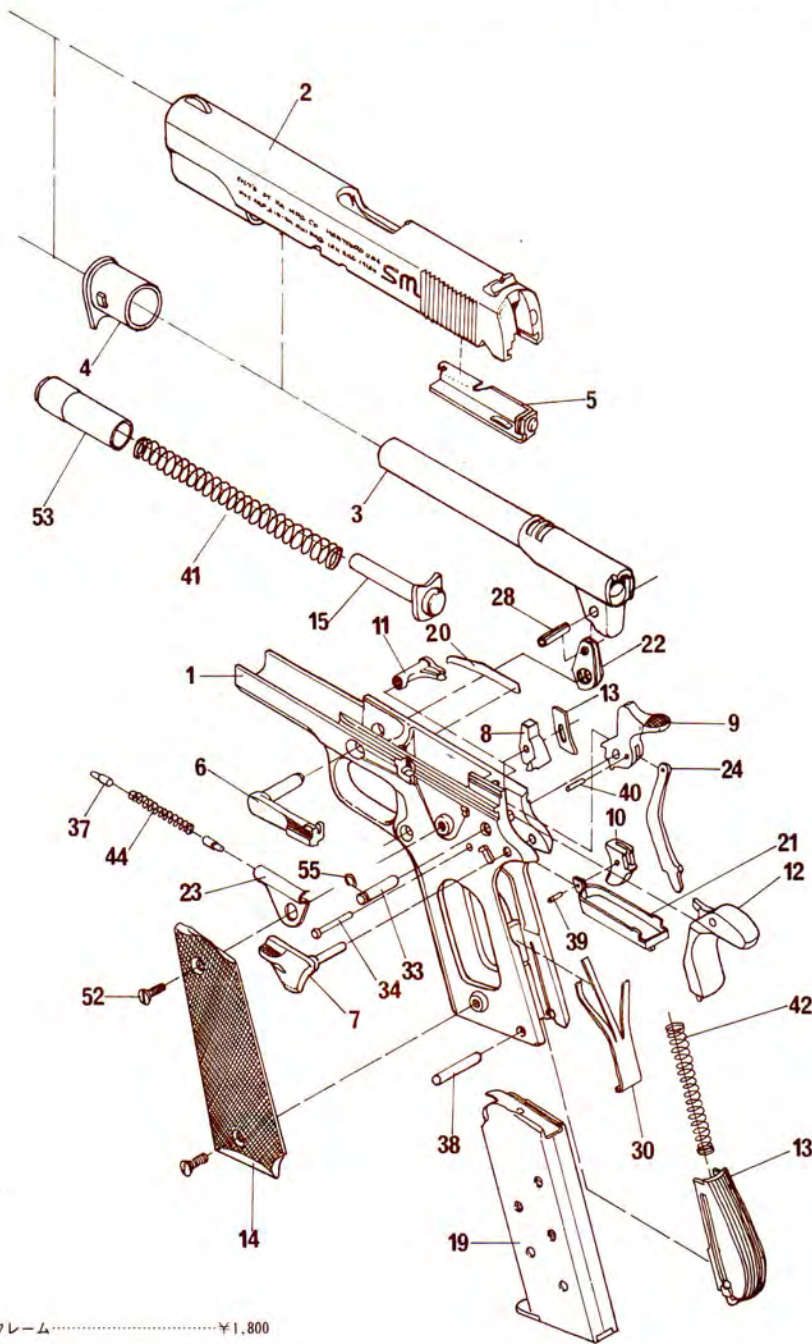

1. メインフレーム	¥1,800	21. トリガーバー	¥ 250
2. スライドカバー	¥1,500	22. バレルリンク (1ヶ)	¥ 50
3. バレル	¥ 600	23. セーフティガイド	¥ 50
4. トップリング	¥ 200	24. ハンマーストラット	¥ 100
5. ファイアリングプレート	¥ 500	28. バレルリンクピン 4×10	¥ 20
6. スライドストッパー	¥ 150	30. シアースプリング	¥ 250
7. サムセーフティレバー	¥ 150	33. ハンマーピン	¥ 100
8. シアー	¥ 100	34. シアーピン	¥ 30
9. ハンマー	¥ 300	37. クリックピン (1ヶ)	¥ 50
10. トリガー	¥ 100	38. ハウジングピン 2.5×21	¥ 50
11. マガジンキャッチ	¥ 100	39. トリガーバーピン2×6	¥ 20
12. メインスプリングハウジング	¥ 400	40. ハンマーストラットピン2×7.5	¥ 20
13. ディスコネクター	¥ 100	41. レコイルスプリング	¥ 100
14. ナイロングリップ	¥ 300	42. メインスプリング	¥ 100
木製グリップウォールナット	¥ 700	44. セーフティストップスプリング	¥ 10
ローズウッド	¥1,000	52. グリップスクリュー4×8丸ビス1ヶ	¥ 10
デコウッドグリップ	¥ 500	53. レコイルプラグ	¥ 150
15. レコイルスプリングガイド	¥ 150	55. ハンマーピンCリング	¥ 30
19. マガジン (セット)	¥ 600	カートリッジ6発	¥ 450
20. マガジンキャッチスプリング	¥ 50		

MODEL GUNS  
ACCESSORIES  
**MGC**  
BONDSHOP

MGC ボンドショップサービス部 東京都台東区上野4-1 日章ビル3F ☎832-0017  
 MGC ボンドショップ 東京都台東区上野4-6 ☎832-4538  
 MGC ボンドショップ新宿店 東京都新宿区新宿3-33-8 ☎354-5347  
 MGC ボンドショップ通信販売部 (お問い合わせは) ☎03-831-5121